

## Problème 1

Sud a ouvert de 2C cette main : cette enchère promet exactement 5 cartes à cœur et une mineure au moins 4<sup>ème</sup> indéterminée dans la zone 6-10 H ...

Nord réfléchit quelques instants et au vu de sa main il imagine aisément une main 3 - 5 - 1 - 4 ...

Il hésite à dire 7C ...

Et finalement produit l'enchère lâche de 6C ...

Est entame atout qui se révèlent 2-2

Au vu de cette entame, quelles sont les chances de réussite de ce chelem ?

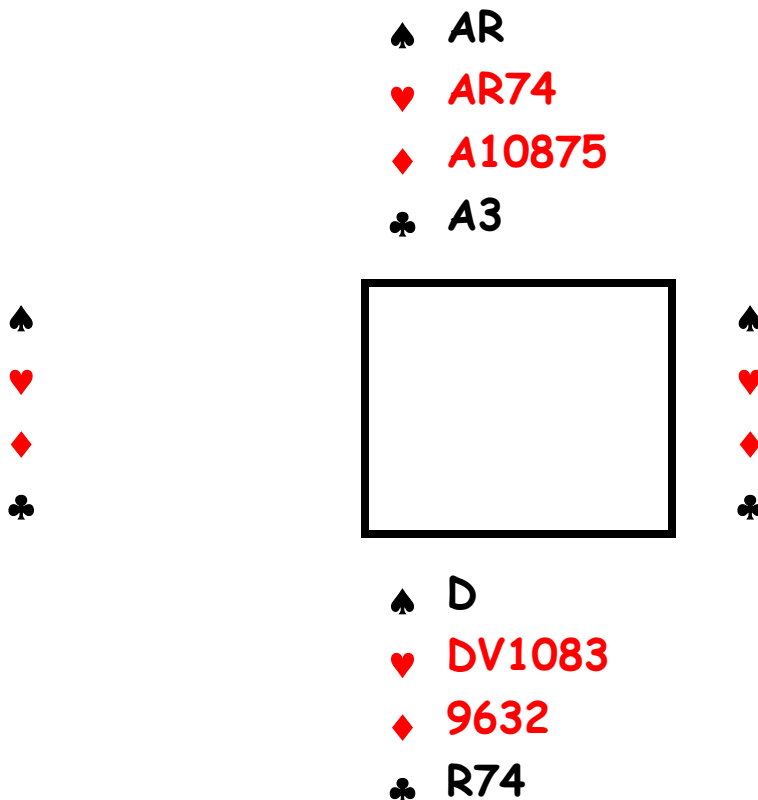

## Réponse 1

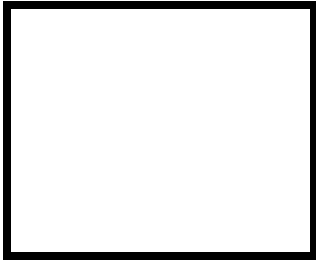
	♠ AR	
	♥ AR74	
	♦ A10875	
	♣ A3	
♠ 9654		♠ V108743
♥ 96		♥ 52
♦ RV4		♦ D
♣ D1098		♣ V652
	♠ D	
	♥ DV1083	
	♦ 9632	
	♣ R74	

D'après son entame Ouest n'a pas de singleton carreau (le 4 ou le V ... entamer une dame singleton serait responsable!)

S'il est chicane le contrat semble difficile à gagner !

Il me semble qu'une ligne de jeu à quasi 100% est celle-ci :

AC puis AR de pique pour un carreau de la main

AT, RT et trèfle coupé du RC

Cœur pour la dame : ils sont 2-2

Et 3K : qu'Est mette le 4, le V, la D ou le R, on laisse passer

Il est assez facile de voir que les EO sont obligés d'offrir le contrat

Dans la donne présentée, si Est met le 4 ou le V Ouest est en main et doit jouer coupe et défausse

Si Est met le RK il croque la DK d'Ouest ...  
et quand il rejoue le 4K on est à la devine ...

Mais donnez moi vite le nom de ce Est !

## Problème 2

Après une séquence tourmentée

1P 2C 3C 5C

6C - 6P -

vous êtes au volant du contrat de 6P

Et Ouest entame atout qui se montreront 2-2

Il n'y a pas de chicane ...

Prouvez à votre partenaire que vous êtes bien meilleur  
qu'il ne croit ! ...

♠ AV63

♥ R7

♦ D105

♣ AV86

♠

♥

♦

♣

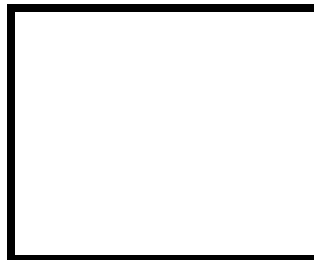

♠

♥

♦

♣

♠ RD1082

♥

♦ AV2

♣ R10943

## Réponse 2

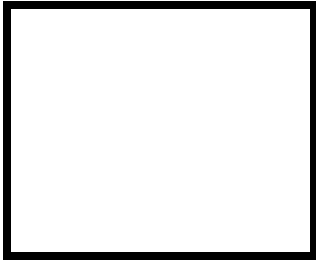
	♠ AV63	
	♥ R7	
	♦ D105	
	♣ AV86	
♠ 75		♠ 94
♥ ADV653		♥ 109842
♦ R874		♦ 963
♣ 5		♣ D72
	♠ RD1082	
	♥	
	♦ AV2	
	♣ R10943	

Vraiment facile ce problème !

Prenez de l'as de pique (le 8 chez vous ?) et cœur coupé  
10P pour le VP et RC coupé

Fin de l'élimination des atouts et des cœurs

Puis AT (tout le monde fournit) et trèfle ...

- Si Est fournit la DT ... ça devrait aller !
- Si Est fournit un petit, couvrez sa carte

Si Ouest défausse, c'est fini ...

Si Ouest prend la dame il doit jouer coupe et défausse

Vous défaissez un carreau du mort et coupez en main

Ca fait bien 12 levées : 4 atouts du mort + 3 coupes en main  
+ 1 carreau + 4 trèfles ...

- Si Est défausse, prenez du RT et rejouez trèfle  
Ouest est en main, pour le même final ...

## Problème 3

Voici un problème assez difficile  
Une séquence d'enchère assez dynamique :

Sud donneur :

1T 1C 1P 2K  
contre 3K 3C passe  
4T passe 5T

Ouest entame le 3K pour l'as d'Est qui  
poursuit de la dame

Et il sort de sa main avec le 10P

Vous devez résoudre le problème de la DT ...  
et qu'allez vous faire de ce 3P ???

♠ 7652  
♥ R753  
♦ 76  
♣ RV4

♠  
♥  
♦  
♣



♠ AR3  
♥ A6  
♦ 52  
♣ A109865

## Réponse 3

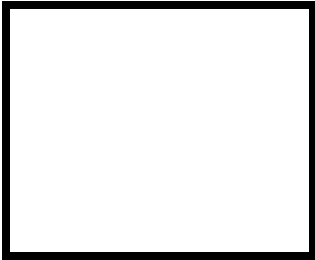
	♠ 7652	
	♥ R753	
	♦ 76	
	♣ RV4	
♠ DV98		♠ 104
♥ DV1042		♥ 98
♦ R83		♦ ADV1094
♣ 2		♣ D73
	♠ AR3	
	♥ A6	
	♦ 52	
	♣ A109865	

Les adversaires ont fait 2 levées

Aucune possibilité d'impasse ou d'affranchissement

Alors M. Squeeze doit intervenir !

Pour gagner, il faut faire 6 levées à trèfle et 5 levées majeures

Comme Ouest a 5 cœurs il DOIT posséder 4 cartes à pique  
pour être le seul à "tenir" les 2 couleurs

Mais voyons voir ...

Il a 3 carreaux (entame et retour)

Il a 5 cœurs (6 ?)

Il DOIT avoir 4 piques

Il DOIT donc être singleton (chicane) trèfle !

Donc AP puis trèfle pour le RT, et VT ... tout va bien !

On défile les trèfles et à 4 cartes de la fin Ouest ne peut  
avoir 3 cartes à cœur et 2 cartes à pique ...

Trop beau !

## Problème 4

Après des enchères pas trop compliquées  
vous jouez 6C sur l'entame du RT

Quand le mort s'étale vous visualisez sans problème  
13 levées : 5 atouts, 2 piques + 2 coupes, 3 carreaux, 1 trèfle

Vous vous apprêtez à râler ...

Vous prenez de l'as de trèfle, et vous tirez l'as de cœur

Ouest et Est mettent le 2C ! ...

Mais non ! Regardez bien ! Ouest a mis le 2K !

Comment continuez-vous ?

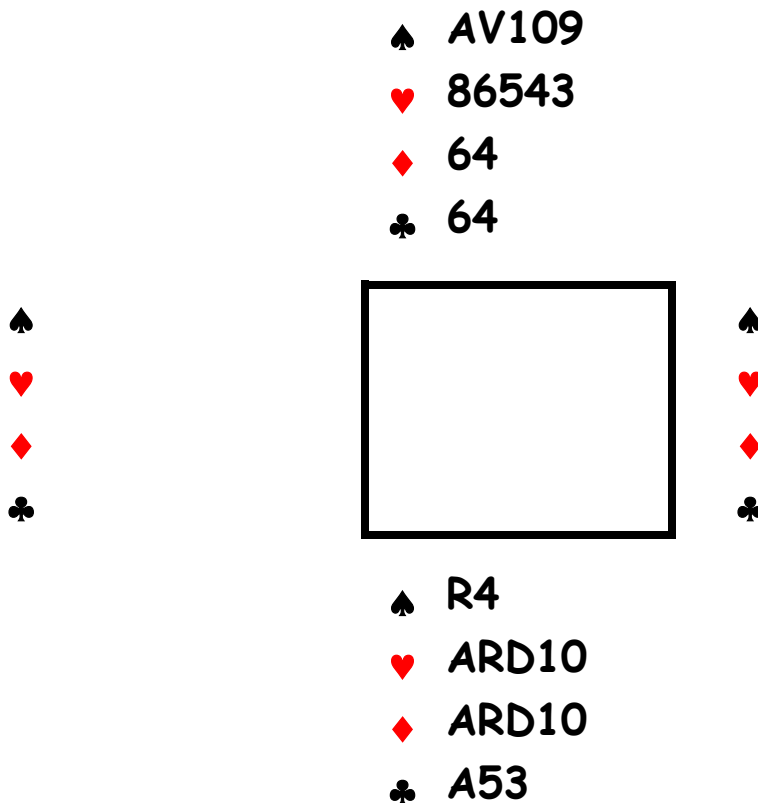

## Réponse 4

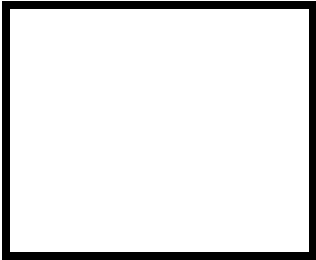
	♠ AV109	
	♥ 86543	
	♦ 64	
	♣ 64	
♠ 873		♠ D654
♥		♥ V972
♦ V98752		♦ 3
♣ RD107		♣ V982
	♠ R4	
	♥ ARD10	
	♦ ARD10	
	♣ A53	

On est d'accord que de faire 3 levées à pique avec ARV109  
ce n'est pas un exploit !

Et  $3 + 5 + 3 + 1 = 12$

Quel est le problème ?

Que les adversaires en fassent 2 avant ... un trèfle et la DP ...

La solution est toute bête ... il suffit d'y penser !

Après AT et AC jouez le RP ....

Et si le mort veut mettre le 9 tapez sur ses doigts !

Prenez le RP de l'as ... si si !

Faites l'impasse au VC

Tirez maintenant ARD de carreau pour effacer le 6T  
et jouez pique : les adversaires font la DP et c'est tout !



## Problème 5

Est a ouvert de 1P

1P contre passe 1SA  
passe 2C passe 4C

Comme vous êtes d'humeur badine, vous visualisez  
rapidement 10 levées : 1 + 4 + 2 + 3 ...

Pas de problème avec les atouts 4-1 ?

Ah oui, c'est vrai !

Sauf si Est a l'as de cœur sec ...

Vous jouez atout du mort et Est met le 9 votre DC  
et Ouest contribue du 8 ...

Bon, je vous rassure ... les atouts ne sont pas 4-1  
Quelle carte jouez-vous à la 3<sup>ème</sup> levée et pourquoi ?

♠ A87  
♥ R32  
♦ 8763  
♣ 976

♠  
♥  
♦  
♣



♠  
♥  
♦  
♣

♠ 432  
♥ DV654  
♦ AR  
♣ ARD

## Réponse 5

♠ A87

♥ R32

♦ 8763

♣ 976

♠ 96

♥ 1087

♦ V954

♣ 10854

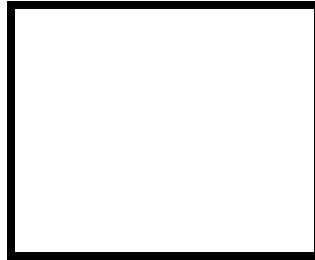

♠ RDV105

♥ A9

♦ D102

♣ V32

♠ 432

♥ DV654

♦ AR

♣ ARD

Vous avez pris de l'as de pique puis le 2C pour le 9, votre dame et le 8 d'Est (le coquin !)

On voit mal le danger ... regardez la donne ...

Si vous rejouez cœur pour le RC du mort et l'as d'Est, celui-ci va encaisser ses deux piques maitres.

Et s'il a l'inspiration de faire un troisième tour de pique le 10C d'Ouest sera promu pour la chute !

La solution ?

Toute simple : rejouez le VC à la troisième levée !

Si Est fait ses 3 tours de pique, vous coupez du 4 et le RC permet de surcouper le 10C d'Ouest ...

(si c'est Est qui a 3 cartes à coeur, il n'y a pas de problème !)

## Problème 6

Après des enchères d'un bon niveau de 3<sup>ème</sup> série  
(Sud donneur)

1P    2K    2P    passe  
3C    passe    4C    passe

vous jouez le contrat de 4C sur l'entame du RK

Est met le VK : que vous inspire ce valet ?

Vous constatez que même les cœurs 4-0 ne vous posent  
pas de problème

Pas contre, contre vous devez donner un carreau et un  
cœur, il serait bien de ne pas donner 2 piques !

Comment vous y prenez vous ?

(les cœurs ne sont pas 4-0 !)

♠ 1063  
♥ RD942  
♦ 75  
♣ R84

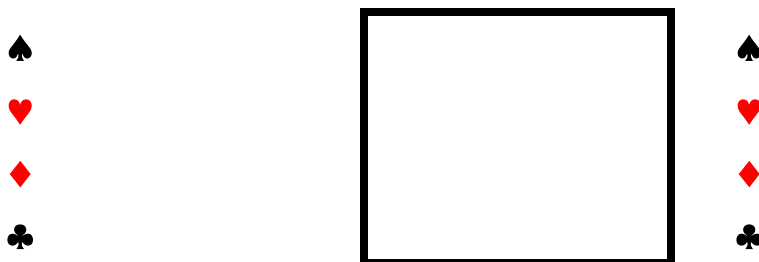

♠ AD842  
♥ V853  
♦ A3  
♣ AD

## Réponse 6

♠ 1063  
♥ RD942  
♦ 75  
♣ R84

♠ RV5  
♥ A  
♦ RD8642  
♣ V76



♠ 97  
♥ 1076  
♦ V109  
♣ 109532

♠ AD842  
♥ V853  
♦ A3  
♣ AD

Vous savez bien sûr que Est ne met le VK que pour montrer qu'il a le 10 ... (parfois il est sec !)

Vous laissez donc passer le RK et prenez le retour carreau  
Puis 3C pour l'as d'Ouest qui rejoue trèfle pour votre DT  
Puis VC, AT et cœur pour le mort

Le RT et pique ... on couvre simplement la carte fournie par Est  
Ouest est en main : s'il rejoue pique, c'est dans le fourchette de Sud

S'il rejoue carreau (coupe et défausse) on jette un pique du mort ....

## Problème 7

Ouest a ouvert de 1SA  
Vous réveillez en Sud par 2P  
Après quelques soupirs et lamentations  
vous jouez finalement le contrat de 4P  
Et Ouest, plein d'inspiration, entame le RC ...  
Que pensez-vous de cette entame ?

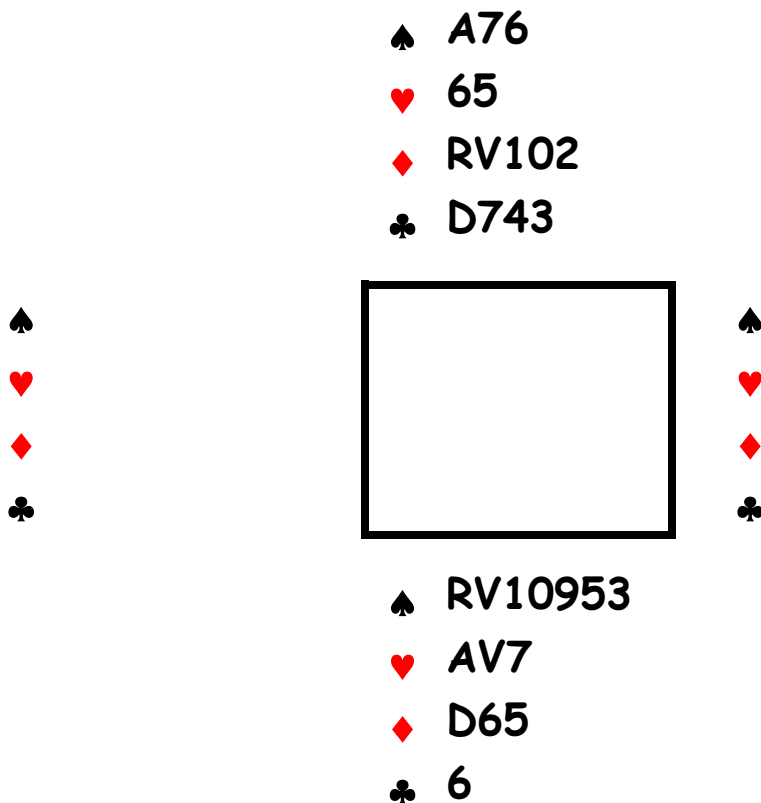

## Réponse 7

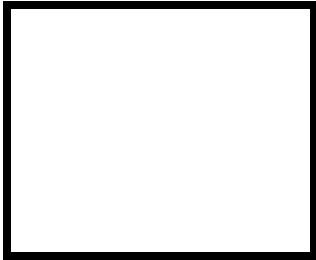
	♠ A76	
	♥ 65	
	♦ RV102	
	♣ D743	
♠ D84		♠ 2
♥ RD104		♥ 9832
♦ A87		♦ 943
♣ AV9		♣ R10852
	♠ RV10953	
	♥ AV7	
	♦ D65	
	♣ 6	

Très facile l'analyse de cette donne ...

Vous avez constaté que Ouest a entamé cœur dans RD ...  
Et avec votre perspicacité vous avez vu qu'il n'a pas entamé  
trèfle (déduction facile !)

Pensez-vous qu'il possède AR(xx) à trèfle ?

Non, n'est ce pas ... et vous en avez déduit que Est possède  
soit l'AT soit le RT (non, pas les deux !)

19 points dehors et 3-4 chez Est

Donc les 15-16 restant sont chez Ouest

Ouest a donc la DP !

Vous laissez passer le RC : juste routine

Ouest poursuit du 7K probablement, vous prenez de la DK

Puis VP laissé filé, AC, cœur coupé, AP

Plus rien ne peut vous arriver !

## Problème 8

Vous avez atteint sans gloire le contrat de 3SA

Ouest entame le 4P

Avec votre enthousiasme proverbial vous comptez aisément 2 piques (Ouest possède au moins un honneur) trois cœurs (5 si V10 sont 3<sup>ème</sup> ...) un carreau (2 si as en Est) et 4 trèfles (5 si DT placée)

Vous avez donc un potentiel minimum de 10 levées et si tout va bien vous allez peut être en faire 14 !

Essayez d'en faire 9 à 100% ...

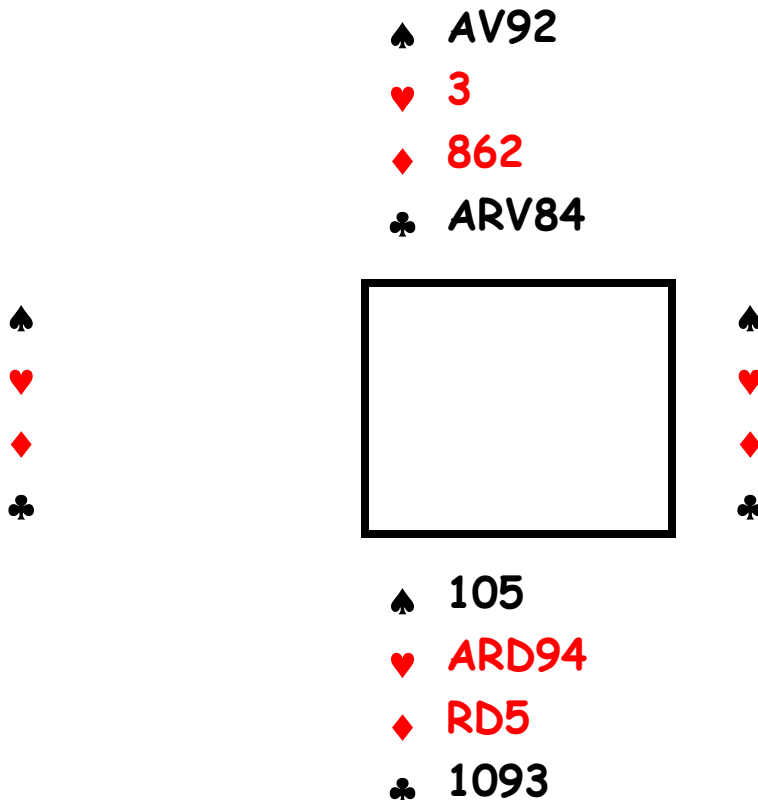

## Réponse 8

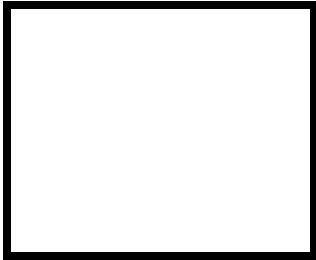
	♠ AV92	
	♥ 3	
	♦ 862	
	♣ ARV84	
♠ R8743		♠ D6
♥ V2		♥ 108765
♦ A1094		♦ V73
♣ 76		♣ D52
	♠ 105	
	♥ ARD94	
	♦ RD5	
	♣ 1093	

La solution est assez étonnante ...

Mettez l'as de pique !

Et jouez le 4T pour votre 9

Plus rien ne peut vous arriver ...

Vous avez à votre disposition : 1 pique + 4 trèfles + 3 cœurs

Si vos adversaires rejoue pique, vous avez votre 9<sup>ème</sup> levée

S'ils jouent carreau, vous l'avez aussi !

Et s'ils jouent cœur, vous jouez de suite carreau ...

Certes, vous avez 9 levées ... mais les adversaires n'en ont-ils pas trop ?

Comptons : 2 piques + 1 trèfle + 1 carreau = 4 levées !

Les plus courageux d'entre vous constateront qu'à carte ouverte on réussit 9 levées en mettant le 2P sur l'entame ...



## Problème 9

Des enchères dynamiques vous ont propulsé au contrat  
de 6P ...

Ouest donneur

4C contre passe 6P

Ouest entame le 9C pour l'as le 3C d'Est (ouf !) et votre 2C.

C'est à vous ...

♠ 986  
♥ A  
♦ AR97  
♣ RDV82

♠  
♥  
♦  
♣



♠  
♥  
♦  
♣

♠ RDV10542  
♥ 8752  
♦ 5  
♣ A

## Réponse 9

♠ 986  
♥ A  
♦ AR97  
♣ RDV82

♠ 73  
♥ RDV10964  
♦ DV106  
♣



♠ A  
♥ 3  
♦ 8432  
♣ 10976543

♠ RDV10542  
♥ 8752  
♦ 5  
♣ A

On ne voit pas bien le problème ...

$$6 + 1 + 2 + 4 = 13 \dots$$

On donne l'as de pique et on plie l'affaire ...

Ce 9C ne vous a pas interpellé ???

Ouest n'a donc que 7 cartes (Est a fourni ...)

Pourquoi cette entame du 9C ???

Parce qu'il espère couper un trèfle !

Alors tirez vite AR de carreau pour vous débarrasser  
de l'as de trèfle

Maintenant vous pouvez jouer atout

Vous rejoindrez le mort par l'atout (ou une coupe cœur )

## Problème 10

Après des enchères assez faciles :

1SA    2C  
2P    3SA  
4P

vous jouez donc 4P sur l'entame facile du 10C  
(Ouest a entamé sans stress particulier !)

(Ce problème m'a été proposé par Gary B.)

♠ D10973  
♥ R4  
♦ 8652  
♣ A10

♠  
♥  
♦  
♣



♠  
♥  
♦  
♣

♠ ARV  
♥ AV3  
♦ R43  
♣ 7542

## Réponse 10

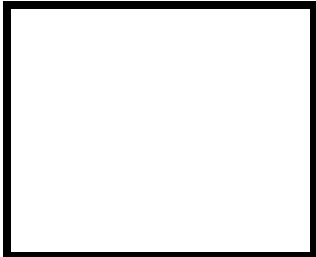
	♠ D10973	
	♥ R4	
	♦ 8652	
	♣ A10	
♠ 8542		♠ 6
♥ 1098		♥ D7652
♦ AD109		♦ V7
♣ D8		♣ RV963
	♠ ARV	
	♥ AV3	
	♦ R43	
	♣ 7542	

J'ai mis une belle indication : Ouest a entamé sans stress !

Donc il n'a pas entamé sous la DC !

Dans ces conditions le contrat est à quasi 100% ...

Vous mettez en place un mort inversé !

RC (1), AT (2)

Cœur pour le VC : petit moment d'angoisse ... (3)

C'est bon ...

AC pour la défausse du 10T (4)

Trèfle coupé de la DP (5), et 3P pour l'AP (6)

Trèfle coupé du 10P (7) et 7P pour le RP (8)

Trèfle coupé du 9P (9)

Et comme vous ferez sûrement encore le VP ça fait bien 10 !

## Problème 11

Est a ouvert de 1K

Vous avez contré

Ouest a dit 1C, Nord a passé, Est a chuchoté 2C ...

Et comme vous avez confiance en vous, vous dites 4P

Et Ouest entame la DC

Le mort vous remplit d'aise, et vous proférez un tonitruant "Merci" à votre partenaire ...

Mais à l'intérieur de vous, vous vous demandez bien comment faire 10 levées

Le RK est peut être bien placé ?

Toujours est il que Est prend du RC, tire l'as et rejoue cœur que je vous conseille de couper ...

♠ D9  
♥ 652  
♦ D842  
♣ 7652

♠  
♥  
♦  
♣



♠  
♥  
♦  
♣

♠ ARV1076  
♥ 43  
♦ A95  
♣ AR

## Réponse 11

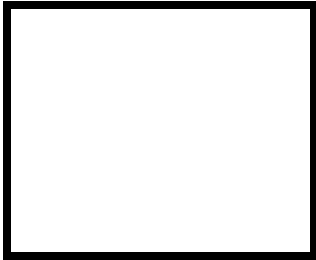
	♠ D9	
	♥ 652	
	♦ D842	
	♣ 7652	
♠ 854		♠ 32
♥ DV1098		♥ AR7
♦ 107		♦ RV63
♣ D43		♣ V1098
	♠ ARV1076	
	♥ 43	
	♦ A95	
	♣ AR	

23H dans la ligne donc ... 17 en EO (bien !)

Ouest est marqué avec 3H à cœur

Il en reste 14 en EO

Il est donc hautement probable que le RK soit en Est ...

Ouest n'est pas singleton carreau : il l'aurait entamé

Pas simple à voir ce qu'il faut faire ...

Espérez que Ouest possède le 10 ou le VK second (pas les deux)

Après avoir coupé (1), jouez le 5K et passez le 8 du mort

Est, en main par le VK, sort à trèfle pour votre AT (2)

Vous jouez AP (3) puis pique pour la DP (4)

Et vous avancez la DK pour le RK et l'as (5)

Vous ferez encore 3 piques (8) le RT (9) et le 9K (10)

(Si Ouest met le 10K au premier tour, vous ferez l'impasse  
au VK plus tard ...)

## Problème 12

Une bien jolie donne. Ouest donneur

1C 2T 4C 4P

contre passe passe passe

Ouest est devenu rouge de plaisir en contrant ...

Et il entame la DT

(pour info, Ouest est le seul joueur du club qui vous donne  
des boutons ...)

Le mort s'étale, et il va falloir vous appliquer !

Je vous impose de mettre l'AT sur l'entame

Et c'est à vous !

♠ 4  
♥ RV3  
♦ DV10  
♣ ARV1052

♠  
♥  
♦  
♣



♠  
♥  
♦  
♣

♠ AD1098652  
♥  
♦ 7  
♣ 9873

## Réponse 12

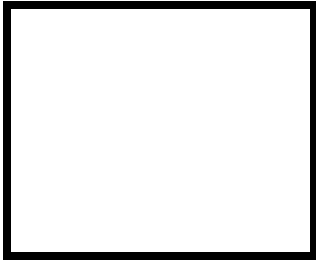
	♠ 4	
	♥ RV3	
	♦ DV10	
	♣ ARV1052	
♠ RV73		♠
♥ AD652		♥ 109874
♦ A95		♦ R86432
♣ D		♣ 64
	♠ AD1098652	
	♥	
	♦ 7	
	♣ 9873	

Que doit on penser de tout cela ?

La DT est sèche ... ça c'est sûr

Ouest va reprendre la main au RP, jouer carreau pour le RK  
d'Est (ou l'as) qui lui donnera une coupe trèfle

Et si Ouest avait au départ RV73 il fera encore le VP

Il faut trouver une parage à ce partage 4-0 des piques

Le coup du ciseau, vous connaissez ?

Vous avez pris de l'as de trèfle (1)

Avancez le RC : Ouest met le 4

Et défaussez le 7 carreau !

Ouest est en main et ne peut plus obtenir sa coupe trèfle

Vous coupez son retour et vous jouez AP et DP

Puis le 10P

Vérifiez que vous pouvez oter tous les atouts d'Est

Et terminer par les trèfles.



## Problème 13

Voilà un problème amusant (sur une idée de Gary)  
Des enchères intéressantes : Est a ouvert de 3C  
Et vous avez dit 6P  
En effet, demander à votre partenaire s'il a une dame  
mineure n'est pas facile ...

Ouest entame du 3C pour le RC du mort  
Est a l'élégance de mettre son as !  
Vous coupez  
Et comme les atouts sont sûrement 4-0 ou 3-1  
vous posez votre jeu en disant égal !  
Vous m'expliquez pourquoi ?

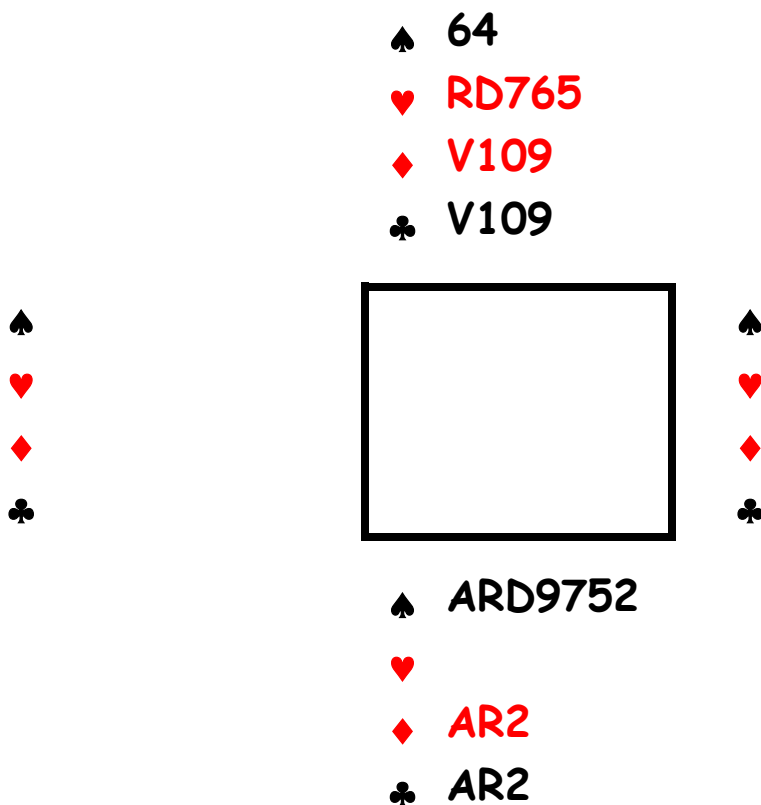

## Réponse 13

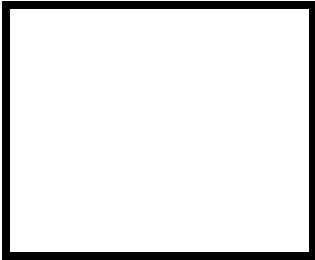
	♠ 64	
	♥ RD765	
	♦ V109	
	♣ V109	
♠ V1083		♠
♥ 3		♥ AV109842
♦ D543		♦ 876
♣ D654		♣ 873
	♠ ARD9752	
	♥	
	♦ AR2	
	♣ AR2	

Vraiment facile !

Vous avez coupé du 5 (sait on jamais !)

Fait 3 tours d'atout (car les atouts sont 4-0)

Et vous sortez triomphalement le 2P pour une remise en main en Ouest qui malgré lui vous apporte 2 levées en offrant une impasse mineure, et l'accès à la DC

Si les atouts avaient été 3-1 vous faisiez la remise en main au 3<sup>ème</sup> tour d'atout

Plus difficile : essayez de voir pourquoi le contrat chute si Est ne met pas son AC ...

Essayez aussi de voir pourquoi seules les entames du 8P ou du 3P donnent le contrat ...

## Problème 14

Des enchères pourraient être (Sud donneur)

1P 2K  
2C 3T  
3P 4SA  
5T 5K  
5P 6P

3P montre 6 cartes, sinon Sud pourrait dire 3K ...

BW et question à la DP

Ouest entame le RC

Il serait dommage de chuter ce coup ...

♠ 82  
♥ 9  
♦ ARD63  
♣ ARD76

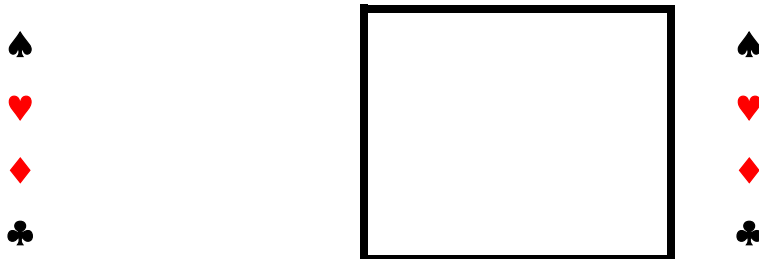

♠ AR7653  
♥ A653  
♦ 75  
♣ 8

## Réponse 14

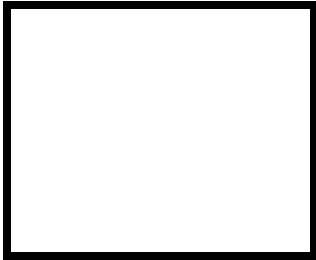
	♠ 82	
	♥ 9	
	♦ ARD63	
	♣ ARD76	
♠ D109		♠ V4
♥ RDV4		♥ 10872
♦ 1082		♦ V93
♣ 953		♣ V1042
	♠ AR7653	
	♥ A653	
	♦ 75	
	♣ 8	

Il vaut mieux que les atouts soient 3-2 !

Et on visualise 12 levées ...

Un débutant va prendre de l'as de cœur, tirer AR de pique puis ARD de chaque mineure, et donnera un pique

Et il ne sera même pas surpris de gagner son contrat ...

Je suppose que vous avez un peu mieux joué en donnant un coup à blanc à l'atout ?

Et si le flanc fait couper le mort à cœur, vous êtes rentré en main en coupant un trèfle plutôt qu'un carreau ...

(6 cartes au lieu de 7 ...)

Il faut donc que Ouest et Est possèdent deux trèfles au moins : et donc de prendre de l'as de cœur, de couper un cœur, puis AR de pique, puis 3 tours de trèfle fonctionne aussi

Mais c'est moins beau que le coup à blanc à l'atout !

## Problème 15

Aujourd'hui vous êtes en forme à l'enchère !

1T 1P

2T 4T

4K 4SA

5P 6T

Ouest entame le 10K

Un rapide coup d'œil vous permet de dénombrer 2 perdantes

Une à cœur et une à carreau

Et 11 levées ...  $1 + 2 + 2 + 6$  ... le compte est bon ...

Alors on se fait un petit coup à 75% ?

(les atouts sont 3-1 ... mais est ce bien important ?)

♠ AV107

♥ RV8

♦ RV5

♣ AR5

♠

♥

♦

♣



♠

♥

♦

♣

♠ 4

♥ A72

♦ A62

♣ DV10876

## Réponse 15

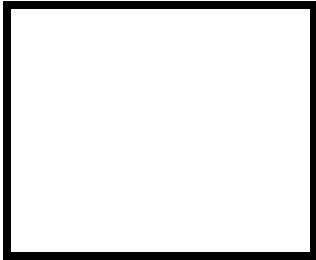
	♠ AV107	
	♥ RV8	
	♦ RV5	
	♣ AR5	
♠ R952		♠ D863
♥ 943		♥ D1065
♦ 1097		♦ D843
♣ 932		♣ 4
	♠ 4	
	♥ A72	
	♦ A62	
	♣ DV10876	

La solution ne saute pas aux yeux ...  
Mais quand on la voit, on se dit que ce n'est pas si compliqué  
que cela

On prend de l'as de carreau (surtout pas le VK ...)  
Quelques tours d'atout (4 s'il le faut en jetant un pique)  
Et pique pour le 10 : Est est en main et contemple les  
3 fourchettes pour la levée manquante.

Vous comprenez maintenant pourquoi vos enseignants se battent  
contre la notion de perdante ..

Pas de perdante à pique : singleton en face de l'as  
Et c'est pourtant dans cette couleur que l'on donne une levée !

## Problème 16

Vous avez ouvert de 2T en Sud et vous êtes arrivé rapidement au contrat de 6P

Ouest entame de la DC (le 2 en Est)

Vous prenez intelligemment de l'as

Puis AR de pique : patatrac !

Est défausse le 2T au 2<sup>ème</sup> tour : Ouest a donc le VP 4<sup>ème</sup>

Pas de problème : vous avez une solution à 38% pour la douzième levée ... laquelle ?

Sachant qu'elle n'aboutit pas (4 carreaux en Est) comment envisagez vous de gagner ce chelem ?

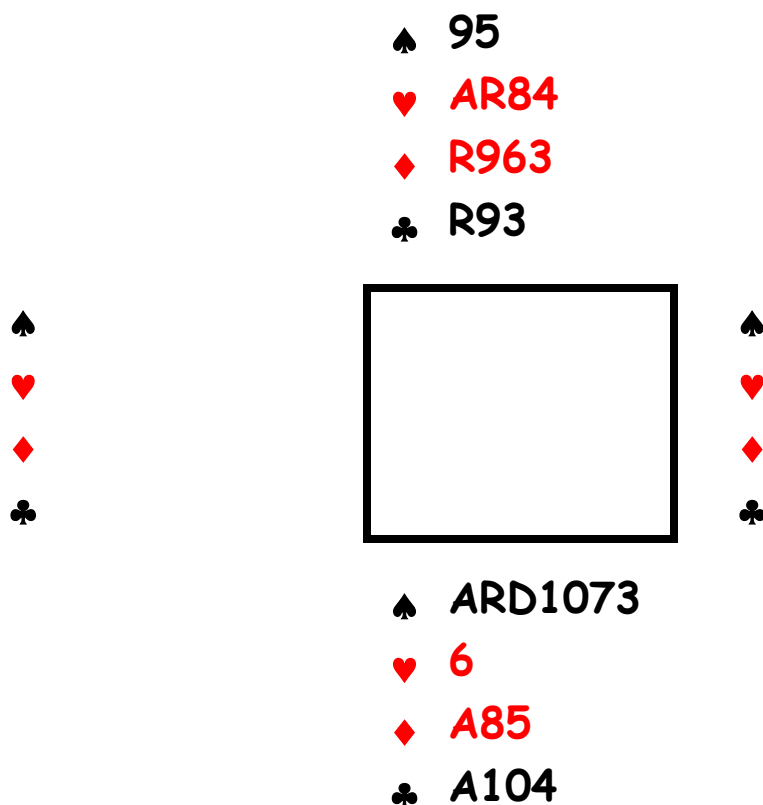

## Réponse 16

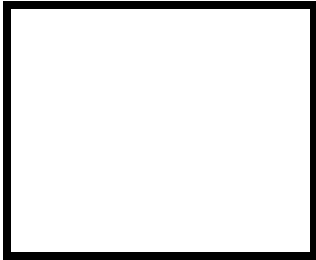
	♠ 95	
	♥ AR84	
	♦ R963	
	♣ R93	
♠ V862		♠ 4
♥ DV1073		♥ 952
♦ V7		♦ D1042
♣ D8		♣ V7652
	♠ ARD1073	
	♥ 6	
	♦ A85	
	♣ A104	

Vous avez pris de l'as de cœur (1-0)

Vous avez fait 3 tours de pique(4-0)

Et vous testez les carreaux

AK, RK, RC (7-0) pour la défausse d'un carreau et carreau coupé

Si Ouest ne surcoupe pas vous menez 8-0 ... et vous jouez pique

Si ouest surcoupe (7-1), il joue sûrement cœur que vous coupez

Dans un cas comme dans l'autre vous menez 8-1

On est à 4 cartes de la fin. Est a DK et V76 à trèfle

Au mort 8C 9K R9 de trèfle

Et vous : 10P et A104 à trèfle

Et Ouest : 107 à cœur et D8 à trèfle ...

Vous jouez le 10P (9-1) pour le 8C du mort et Est rend l'âme ...

Un joli aller retour ...



## Problème 17

Après des donnes bien faciles (!) sur le jeu en face du mort  
voici quelques donnes en flanc ... vous adorez !

Les adversaires jouent le 3SA fitté du SEF 2018

Leur séquence :

1P 3SA

4P

Vous entamez RD de carreau, Est le 10 puis le 6, Sud le 4 et  
le 8. Vous contre-attaquez le VC pour l'as. Sud tire AR de  
pique (Est fournit son 7), puis RC et cœur coupé  
Et il rejoue atout pour votre dame  
Et c'est à vous !

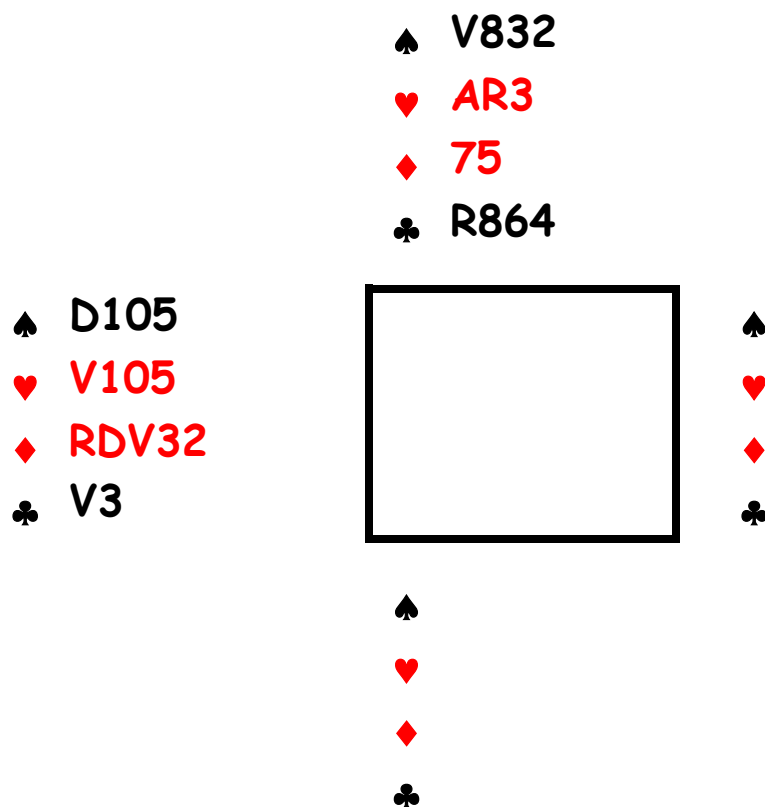

## Réponse 17

♠ V832

♥ AR3

♦ 75

♣ R864

♠ D105

♥ V105

♦ RDV32

♣ V3



♠ 7

♥ D8764

♦ A1096

♣ D72

♠ AR964

♥ 92

♦ 84

♣ A1095

La difficulté parfois c'est de compter ...

Sud a 5 piques (Est a fourni une fois)

2 cœurs : il a coupé le 3<sup>ème</sup> tour

2 carreaux : Est a fournit le 10 puis le 6 ...

Il a donc 4 trèfles par l'as (sinon, où sont ses points ?)

S'il a aussi la DT, vous savez que tout est maître

Mais s'il n'a pas la DT mais le 10 ?

Si vous jouez trèfle il ne se trompera pas et fera 4 trèfles

Vous savez que son 4<sup>ème</sup> trèfle est maître

Alors vous pouvez jouer coupe et défausse !

Il va couper et défausser une gagnante

Et il chutera en donnant un trèfle

Ah ! Compter compter compter comp...

## Problème 18

Vous êtes le donneur en Ouest et les enchères ont été :

1C    contre    3C    4P

Vous entamez bien sûr le 3C : AC du mort et 2C d'Est

Le déclarant joue atout pour son valet

Vous prenez bien sûr, et le déclarant coupe le retour cœur.

Il fait une 2<sup>nd</sup> tour d'atout : Est fournit aussi (4 puis 9)

Et il joue carreau du mort pour son VK (le 2 en Est)

Vous prenez (si si !)

Sud a l'as de carreau (Est n'aurait pas fait du barrage !)

Le mort fait peur avec tous ces carreaux maitres !

Certes, mais il faut jouer quelque chose !

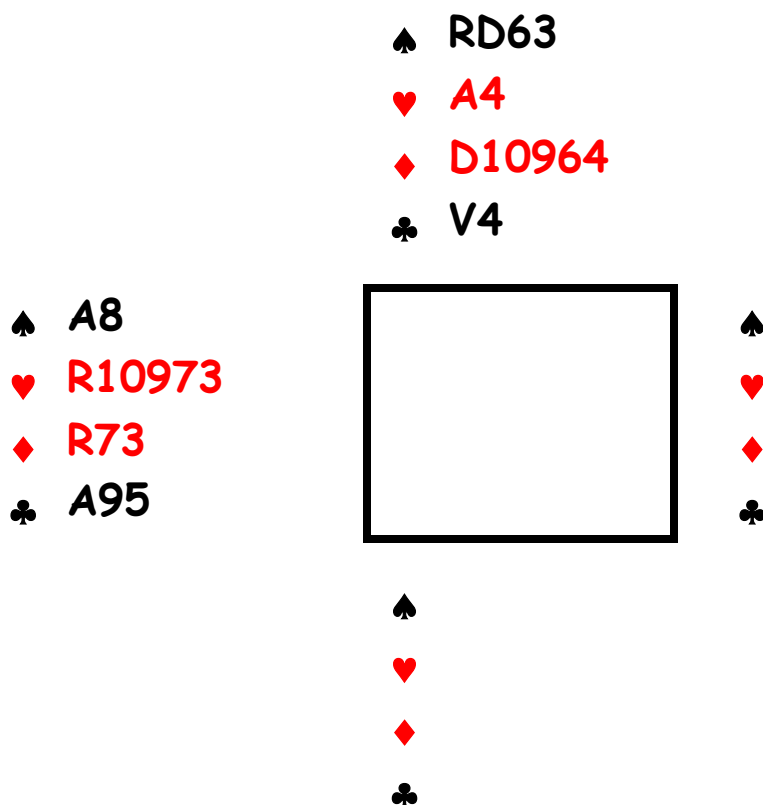

## Réponse 18

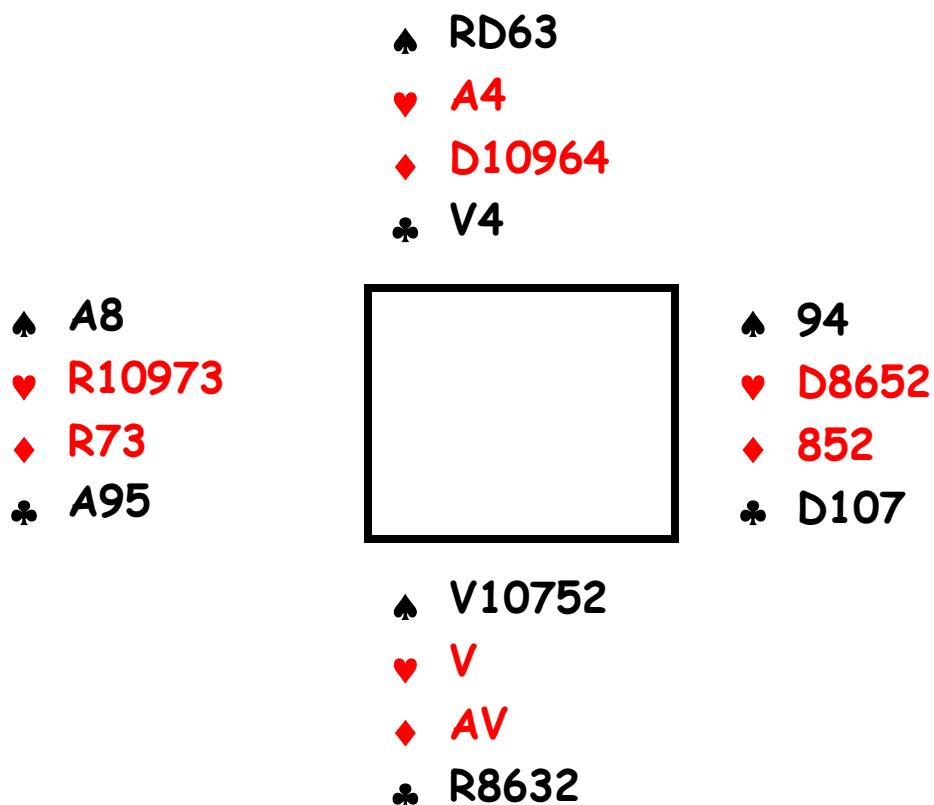

La peur n'empêche pas de réfléchir !

Ni de compter les levées du déclarant ..

Il va faire 4 levées à pique (Est a 2 piques : 4 puis 9)

Une à cœur

Et 4 levées à carreau ... Ça ne fait que 9 !

Laissez le se débouiller avec ses trèfles ... et jouez carreau !

Et regardez le diagramme : si vous touchez les trèfles  
il gagne son contrat !

S'il touche les trèfles lui-même, il en donne 2 ...

## Problème 19

Sud est donneur, et les enchères de NS

1C 2T

2SA 4C

Et Ouest entame le 3T

Vous prenez de l'as et Sud fournit la dame ...

Bien sûr vous éclatez de rire : Sud vous prend vraiment  
pour un schtroumpf !

Bon, c'est à vous de jouer !

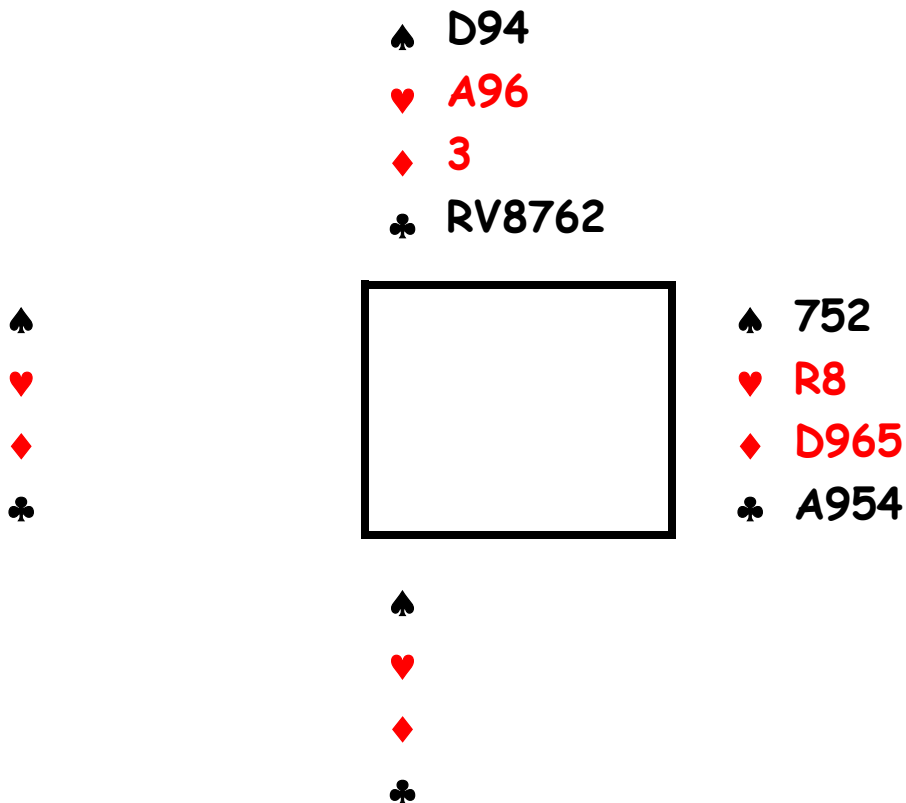

## Réponse 19

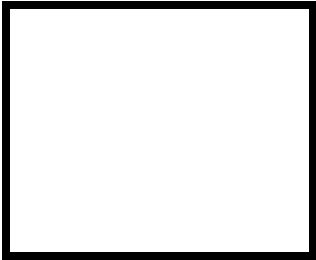
	♠ D94	
	♥ A96	
	♦ 3	
	♣ RV8762	
♠ R1063		♠ 752
♥ 542		♥ R8
♦ R10874		♦ D965
♣ 3		♣ A954
	♠ AV8	
	♥ DV1073	
	♦ AV2	
	♣ D10	

Grande est la tentation de donner la coupe à Ouest !

Votre partenaire a 3 atouts (enchères ...)

Si votre partenaire a un as, ça chutera tout seul ...

S'il a le RK ... guère utile non ?

Mais s'il a le RP, la DP du mort l'empêche de rejouer Pique ...

Alors, à la seconde levée, rejouez pique !

Votre partenaire (qui ne comprend pas tout ! ...) va faire une drôle de tête ...

Mais se prosternera à vos pieds quelques secondes plus tard !

( même si Sud joue AC et cœur, le 3<sup>ème</sup> atout de votre partenaire est là pour la coupe ...)

## Problème 20

Nord donneur

1K 1P

3P 4P

Vous entamez le 5C

Est prend de l'as (le 8 en Sud) et contre attaque le 2T

Sud met le 4

Comment envisagez-vous la suite ?

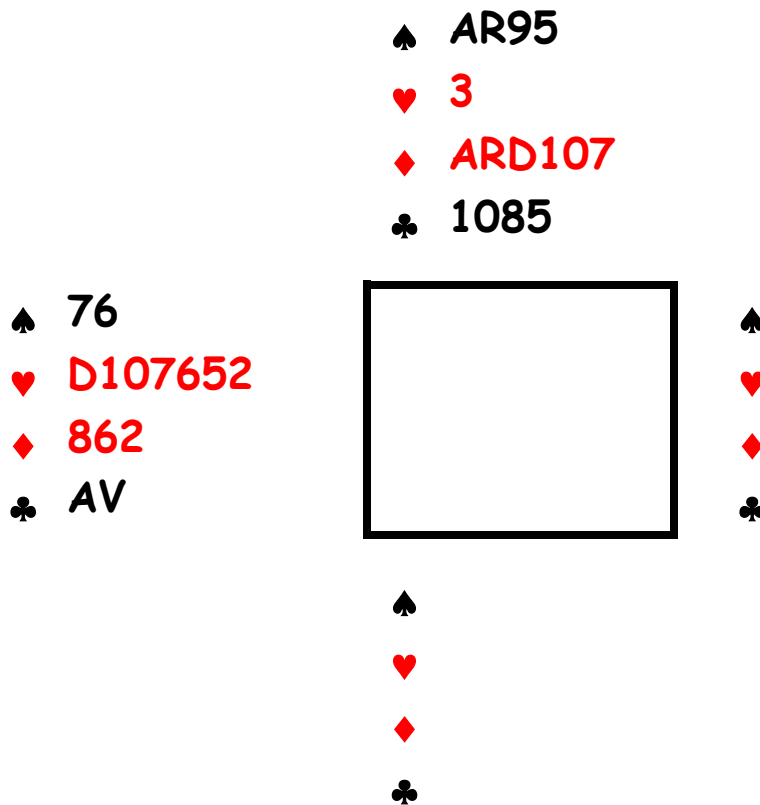

## Réponse 20

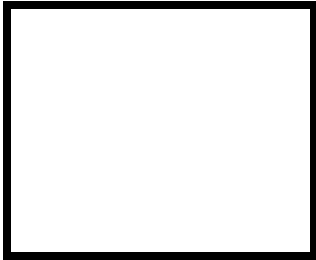
	♠ AR95	
	♥ 3	
	♦ ARD107	
	♣ 1085	
♠ 76		♠ 832
♥ D107652		♥ A94
♦ 862		♦ 53
♣ AV		♣ R7632
	♠ DV104	
	♥ RV8	
	♦ V94	
	♣ D94	

Ce retour trèfle (prometteur d'un honneur !) vous offre 3 levées

Vous êtes confronté à un dilemme ...

Si Est a la DP 3ème tout va bien !

Et si ce n'est pas le cas, il faut faire 3 levées à trèfle ...

Et pour faire 3 levées, il FAUT prendre de l'as de trèfle  
et rejouer le VT en espérant le RT chez Est qui vous offrira  
une coupe

Dans ce type de dilemme, il est sûrement bien joué de choisir  
l'option la moins exigeante

D'un côté, DP et DT

De l'autre : le RT

Et le 2T est quand même très prometteur ...

Alors prenez de l'as de trèfle, et appréciez les félicitations  
de vos adversaires



## Problème 21

Les enchères, Sud donneur

1P contre 4P passe

Vous entamez de la DC pour le RC du mort (un petit (!) en Est)

Le déclarant joue carreau du mort pour son 9

Au lieu de bailler, vous feriez mieux de réfléchir !

Oui oui ... c'est à vous de jouer ...

Prendre ou ne pas prendre ... telle est la question !

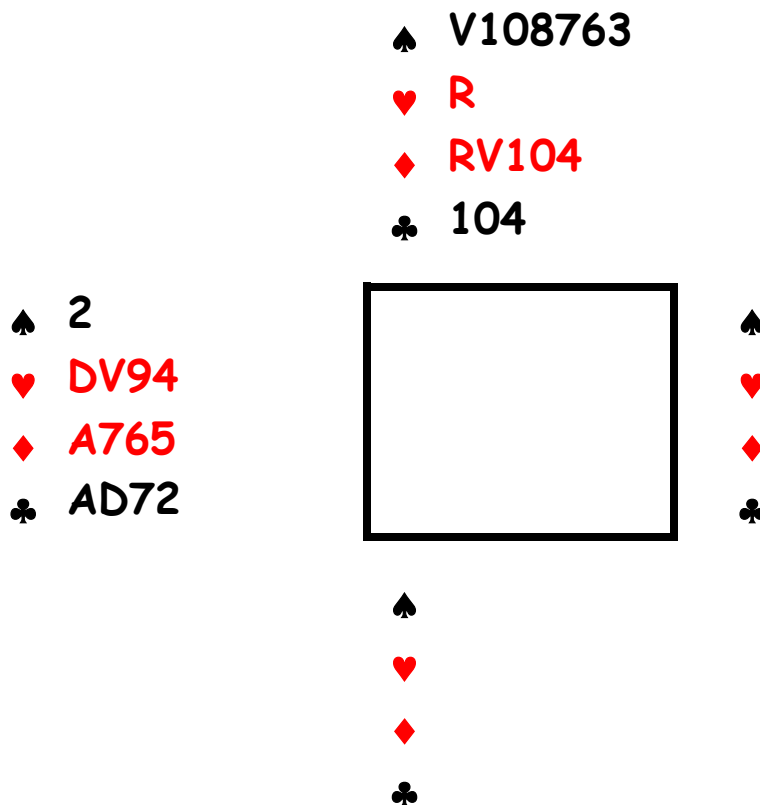

## Réponse 21

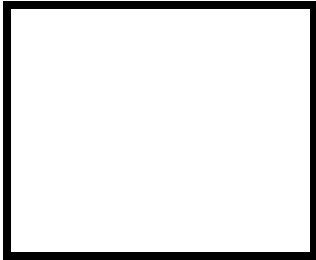
	♠ V108763	
	♥ R	
	♦ RV104	
	♣ 104	
♠ 2		♠ A
♥ DV94		♥ 76532
♦ A765		♦ 832
♣ AD72		♣ V653
	♠ RD954	
	♥ A108	
	♦ D9	
	♣ R98	

Vous vous êtes tout de suite posé quelques questions ?...

Par exemple, qui a l'as de cœur ? Qui a la DK ? ...

Certes, facile ! Sud pour les 2 cartes !

Et cet âne de Sud n'a pas tiré l'as de cœur pour "jeter"  
un trèfle !

Et là vous êtes troublé : Sud est un excellent joueur ...

S'il ne l'a pas fait, c'est qu'il ne peut facilement revenir dans  
sa main ! ...

Et la lumière jaillit ... il n'a pas l'as de pique !

Et hop : votre 2P est sur la table !

Votre partenaire prend et rejoue trèfle en expliquant que  
votre retour du 2P est préférentiel pour les trèfles ...

Comme il est drôle votre partenaire !

## Problème 22

Enfin une donne qui va vous réconcilier avec le flanc !  
Vos adversaires, excellents, jouent un peu à l'ancienne ...

Leurs enchères :

1P 2SA

3T 3SA

et 2SA = main régulière 11-12 HL  
avec 2 cartes à pique

Vous entamez le 6C et votre merveilleux partenaire prend  
de l'AC et rejoue le 9C pour le 10 de Sud  
A tout hasard vous prenez du VC, et c'est à vous ...

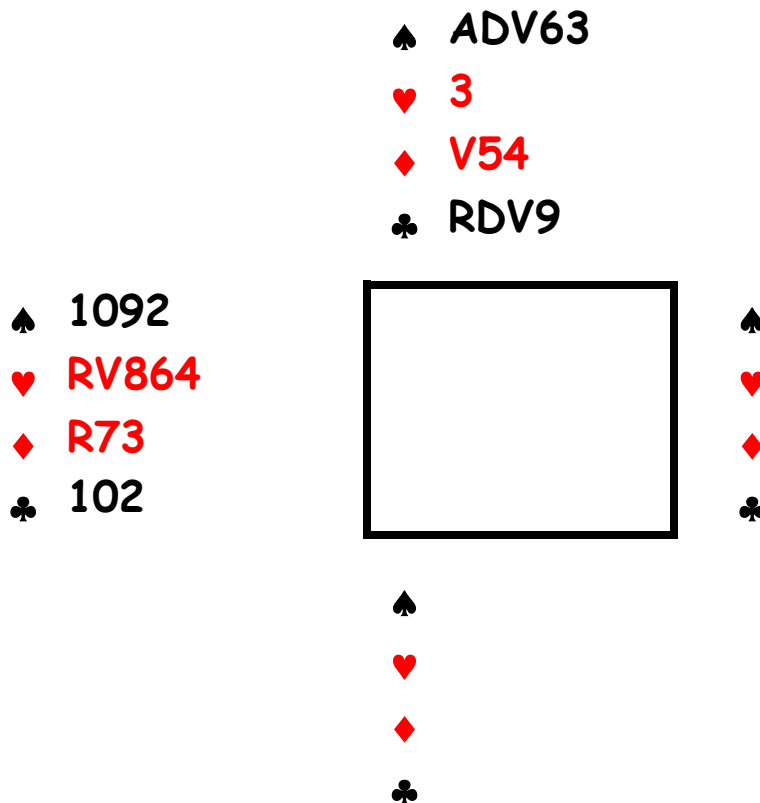

## Réponse 22

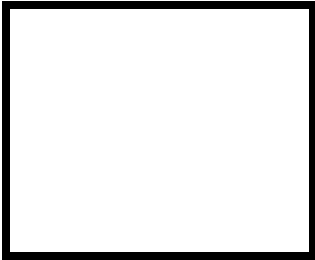
	♠ ADV63	
	♥ 3	
	♦ V54	
	♣ RDV9	
♠ 1092		♠ 754
♥ RV864		♥ A92
♦ R73		♦ A86
♣ 102		♣ 7543
	♠ R8	
	♥ D1075	
	♦ D1092	
	♣ A86	

Votre partenaire a 3 cartes à cœur ...

Il faudrait le retrouver pour traverser le déclarant

Vous avez pris le 10P ... puis le 10T ... puis vous avez réfléchi

Le déclarant ne peut avoir RP + AT + AK (13H)

Mais il a 2 de ces 3 cartes

S'il a RP + AK : il doit passer par l'as de trèfle

S'il a AK + AT : il doit passer par le RP

S'il a RP + AT : il a 9 levées potentielles

Conclusion : jouer carreau ne donne aucune levée même si

le déclarant possède AD de carreau + RP !

Il n'arrive qu'à 7 levées ...

Vous rejouez donc le 7K (pitié, pas le 3 !)

Et le malheureux Sud chute de 3

## Problème 23

Est donneur

1C 1P passe 2P  
passe 4P passe passe

Voici encore une occasion de vous montrer presque génial !

Votre partenaire entame de l'as de cœur

Vous avez le droit de rêver ... mais non, il n'a pas le RC !

Bon, faut mettre une carte ...

♠ DV3  
♥ V2  
♦ R1098  
♣ V1087

♠  
♥  
♦  
♣



♠ 862  
♥ D109876  
♦ AD  
♣ A3

♠  
♥  
♦  
♣

## Réponse 23

♠ DV3  
♥ V2  
♦ R1098  
♣ V1087

♠ 4  
♥ A54  
♦ V7642  
♣ 6542

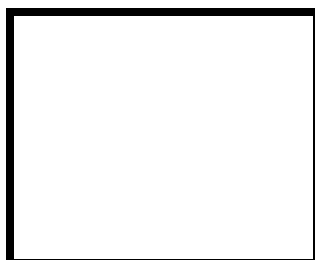

♠ 862  
♥ D109876  
♦ AD  
♣ A3

♠ AR10975  
♥ R3  
♦ 53  
♣ RD9

Vous aimeriez inciter votre partenaire à jouer carreau ...

Une seule carte sera claire ...

et je suis sûr que vous y avez pensé ...

Oui oui : la dame de cœur

Et si votre partenaire ne comprend pas ?

Là ... je ne peux rien faire pour vous !

## Problème 24

Sud donneur

Votre adversaires sont des experts des enchères :

1SA 3SA

Et votre partenaire entame du 10C

Le 3 du mort et vous prenez de l'as (le VC en Sud)

Vous prenez l'air inspiré

Vous faites semblant de réfléchir

Mais au plus profond de vous-même le 5C attire votre regard

Alors ?

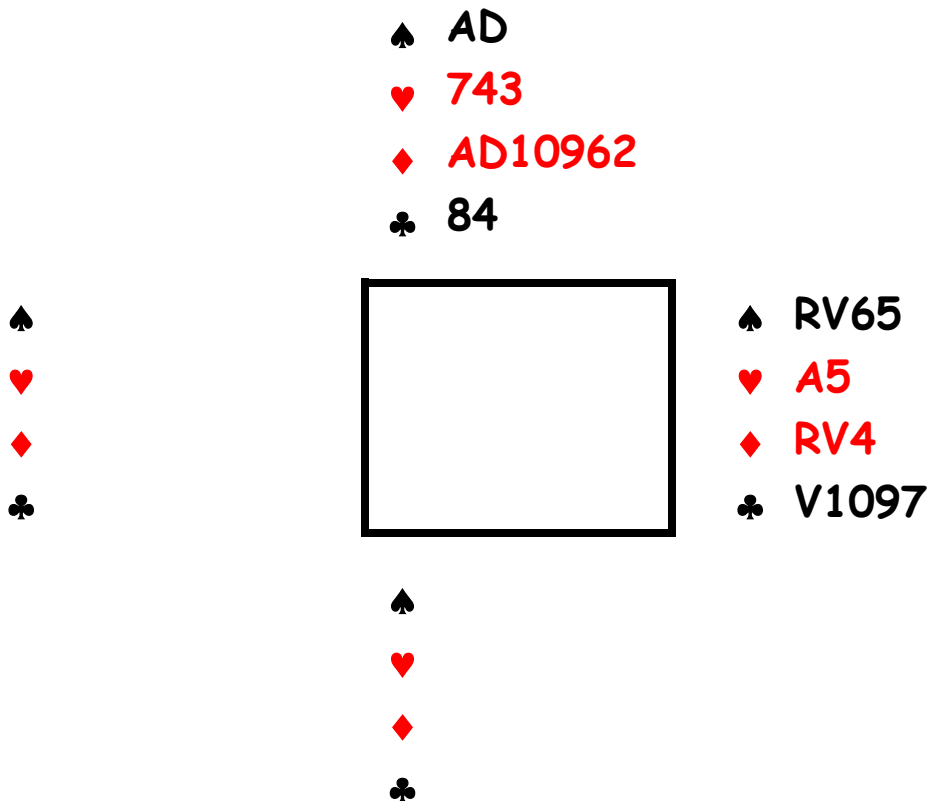

## Réponse 24

♠ AD		
♥ 743		
♦ AD10962		
♣ 84		
♠ 874		♠ RV65
♥ 109862		♥ A5
♦ 7		♦ RV4
♣ 6532		♣ V1097
♠ 10932		
♥ RDV		
♦ 853		
♣ ARD		

Vous constatez que Nord a 12H

Et vous en avez 12

Ca fait 25, non ?

Donc Sud a les 15 autres points

Il a donc RDV de cœur et ARD de trèfle

Il a donc  $1 + 2 + 4 + 3 = 10$  levées potentielles ...

Mais vous allez prendre 2 fois la main à carreau ...

Alors jouez pique ! Et encore pique quand vous prendrez la main  
à carreau

C'est fou !

Non seulement ça ne donne pas de levées, mais en plus ça va  
faire chuter ce malheureux Sud !

Jouer dans une fourchette du mort : trop beau !

(Bien sûr, si Sud possède 5 cartes à trèfle il gagnera malgré  
votre flanc exceptionnel !)



## Problème 25

Un problème d'entame ... pas résolu à la table ...

Vous êtes en Ouest

Et les enchères, Sud donneur :

1P	pas	2T	2C
2P	pas	3P	pas
4T	pas	4SA	pas
5T	pas	6P	<b>contre</b>

Vous dormiez pendant les enchères ... il vaut mieux vous réveiller !

5T montre 3 clés ...

Quelle est votre entame ?

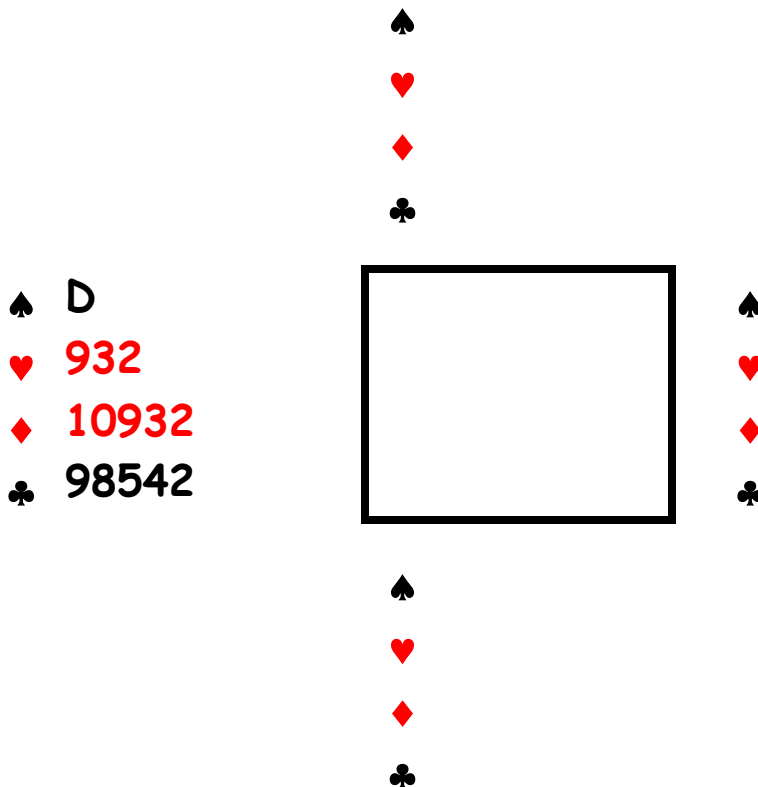

## Réponse 25

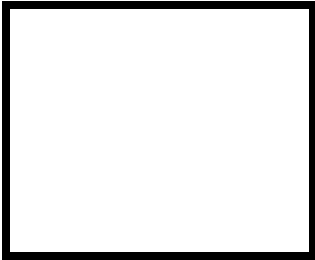
	♠ A832	
	♥ 5	
	♦ RV65	
	♣ RD103	
♠ D		♠ 54
♥ 932		♥ RDV10874
♦ 10932		♦ AD
♣ 98542		♣ 76
	♠ RV10976	
	♥ A6	
	♦ 874	
	♣ AV	

Le contre est lightner

Il interdit l'entame cœur et l'entame atout

Il est souvent à base d'une chicane ...

Mais pas toujours, comme sur cette donne !

Sur toute entame il y a 12 levées :  $6 + 1 + (1) + 0 + 4$

Sauf sur entame carreau

Les enchères montrent que Nord a le contrôle cœur  
et le contrôle carreau

Mon partenaire a pensé que j'étais chicane trèfle ...

Pouvait il penser à l'entame carreau ?

Sans le contre, l'entame cœur est automatique et  
c'est ce qui s'est passé à l'autre table ...